

紙鹿

SHI KA

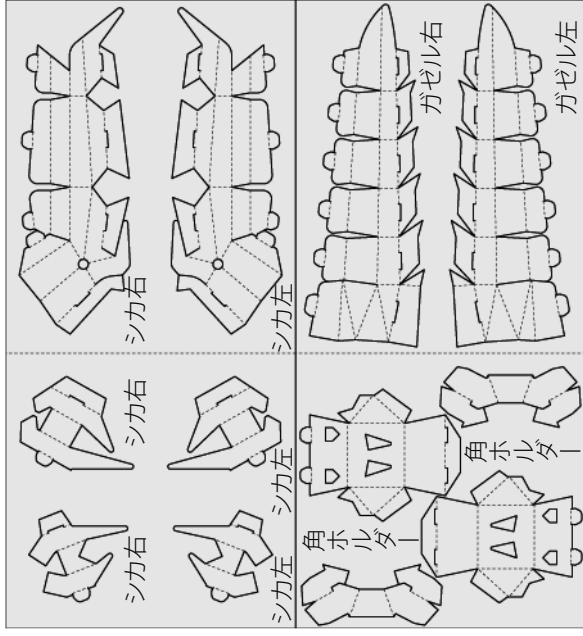
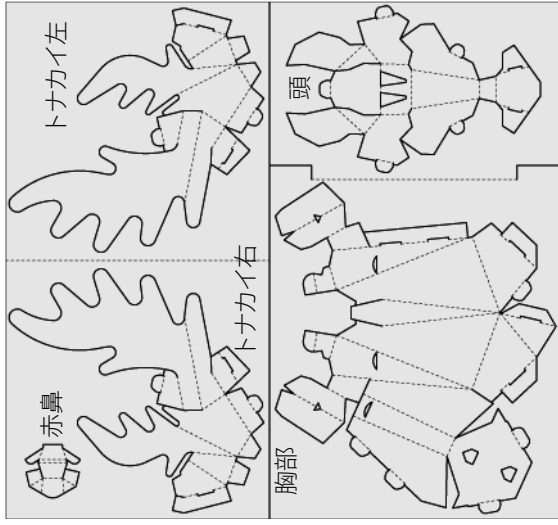

中に入っているもの

- ・部品は4枚のシートに分けてあらかじめ切り抜かれています。
- ・上の図はダンボールの裏面から見たものです。(しま模様の目立つ方が裏面です。)
- ・組み立てるぶんだけシートから取り外すと、左右の区別をつけやすくなります。
- ・組み立てる前に折りクセをつけておくときれいに組み立てられます。

使用上の注意(必ずお読みください)

1. ご使用中に劣化が目で見えて確認できたものにつきましては、落下防止するために壁掛けでの利用を中止してください。
2. ダンボールの切断面で体表面を傷つけたり、周囲の物を傷つけたりする恐れがあります。組み立て作業は十分注意してください。
3. お子さんが組み立てる場合には、大人の方が危険のないように付添っていただくなどのご配慮をお願いいたします。
4. 壁に掛ける場合には強度のあるフックをご使用ください。また本体、角ホルダーともにそれぞれ2本のフックで固定するようにしています。
5. ダンボールのはめ込み部分がゆるい場合、またはゆるくなってきた場合には、接着剤などを併用して固定してください。
6. ダンボールの反発力で、思わぬ事故につながる恐れがあります。組み立ての際には、十分に折りクセをつけてから行ってください。
7. 写真、イラストはイメージです。実際の製品と多少異なる場合があります。また、予告なく仕様を変更する場合があります。
8. 製品により、ダンボールの色や質感が若干異なる場合があります。また、ダンボールは直射日光により退色することがあります。
9. この商品は鑑賞用のものです。先端のとがつた部品もありますので、他の用途での使用はおやめください。

(製作・販売)

〒581-0039 大阪府八尾市太田新町1-285

TEL: 072-948-5505

URL: <http://www.d-papa.jp>

<http://www.ddbox.jp>

<http://www.jotosiki.co.jp>

E-mail: info@ddb.co.jp

(製品デザイン)

Design Office マゴクラフト

URL: <http://mago.pepper.jp>

胸部と頭の組み立てかた

1. 角の差し込み部を組み立てます

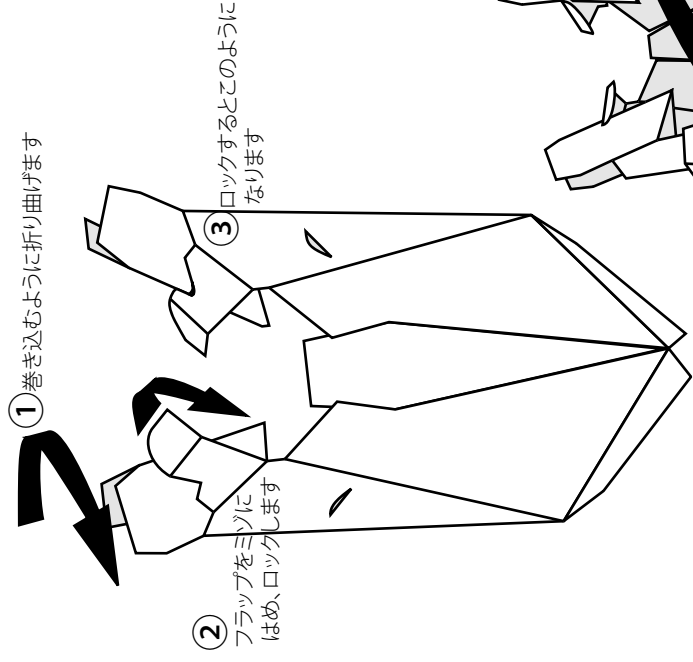

2. 胸部を組み立てます

- ①→②→③
の順番に差し込みます

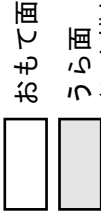
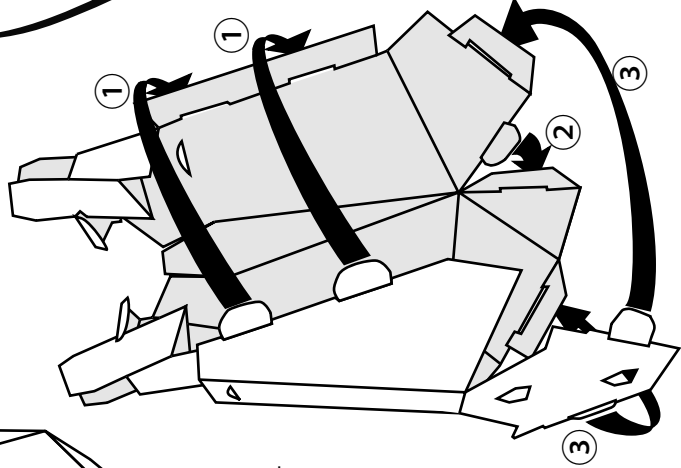

3. 頭を組み立て、胸部にさしこみます

- ①→②→③の順番に差し込みます

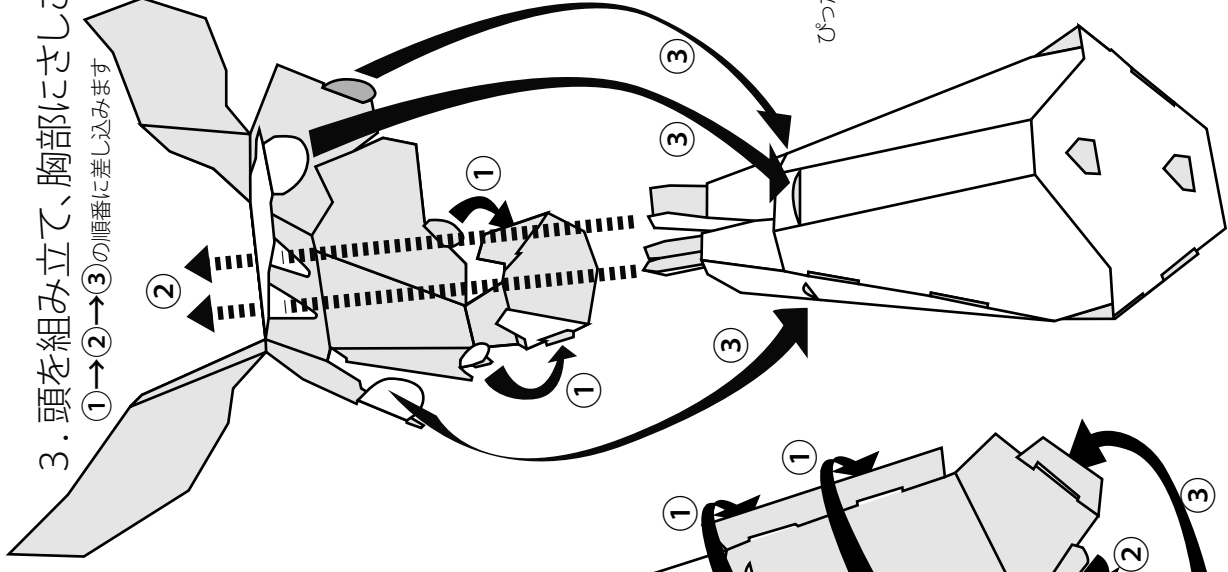

4. 頭と胸部の完成

「両ほほ」をはさむように差し込み、アゴを引いてノドにひつつけてください

耳は谷折りです
好みの角度に
曲げてください

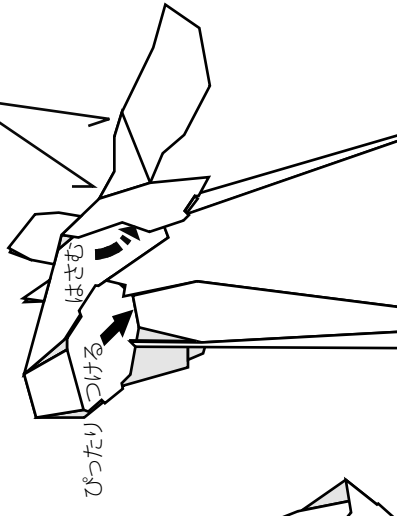

壁に掛ける場合のフックは2個必要です
(フックの間隔は上下5cmです)

角ホルダーの組み立てかた

1. 角ホルダーは二個あります。余った角を壁にかざるときに使用してください。壁に掛ける場合のフックは2個必要です。(フックの間隔は左右5cmです)

「角の付け根」部分を内に折り曲げます

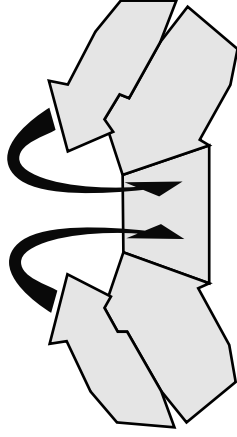

2.

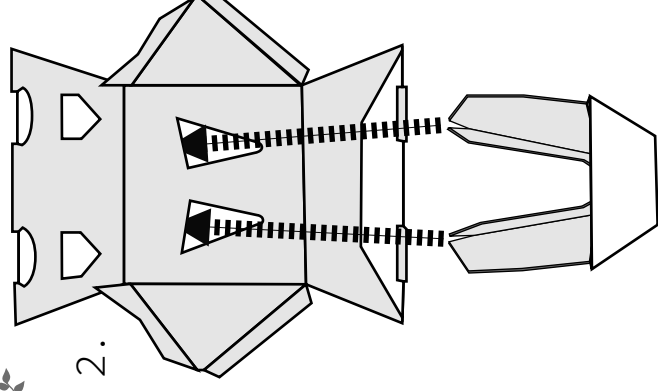

ホルダーにくぐらせます

4. 角ホルダーの完成

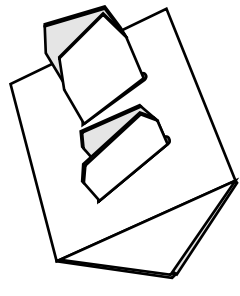

3.

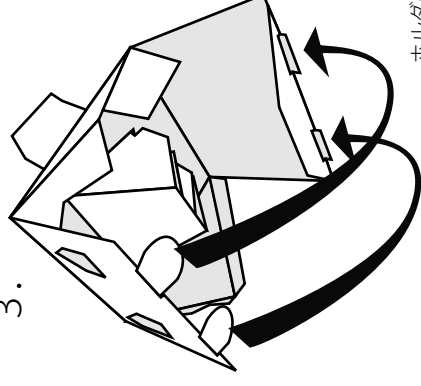

ホルダーのふたを閉じます