

印刷したA4用紙の  
マークをぴったり重ねて  
図のように貼り合わせます。



キリトリ線  
ヤマオリ線

Amazonの箱でつくる夏休みの工作 家 その2

型紙の使用は個人に制限されています。学校や団体/会社  
等で許可なく使用することはできません。  
また作品の改変、再配布、営利利用、二次利用すること  
は禁止しています。

magocraft  
magocraft design office

A-1/全9枚



本体 中段

(C) Design Office Magocraft <http://www.magocraft.jp>

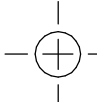

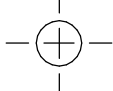
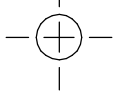

本体 中段

Amazonの箱でつくる夏休みの工作	家 その2
magocraft magocraft design office	A-2/ 全9枚

(C) Design Office Magocraft <http://mago.pepper.jp>

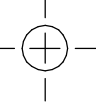

Amazonの箱でつくる夏休みの工作	家 その2
<b>magocraft</b> magocraft design office	<b>A-3</b> 全9枚

本体 下段

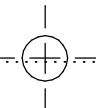

(C) Design Office Magocraft <http://mago.pepper.jp>

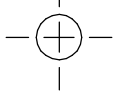

本体 下段

Amazonの箱でつくる夏休みの工作	家 その2
 magocraft design office	A-4/ 全9枚



(C) Design Office Magocraft <http://mago.pepper.jp>

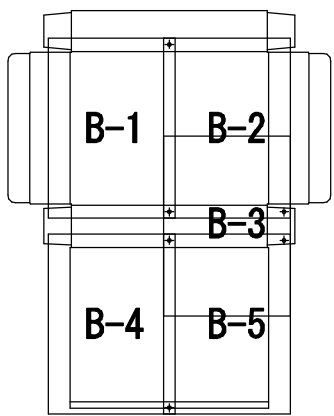
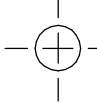

印刷したA4用紙の  
マークをぴったり重ねて  
図のように貼り合わせます。

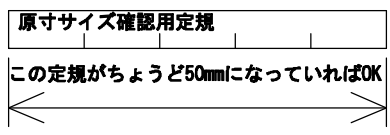

キリトリ線  
ヤマオリ線

Amazonの箱でつくる夏休みの工作 家 その2

型紙の使用は個人に制限されています。学校や団体/会社  
等で許可なく使用することはできません。  
また作品の改変、再配布、営利利用、二次利用すること  
は禁止しています。

magocraft  
magocraft design office

B-1 / 全9枚



本体 上段

(C) Design Office Magocraft <http://www.magocraft.com/pepper.jp/>

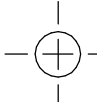

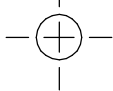

本体 上段

Amazonの箱でつくる夏休みの工作 家 その2	
 magocraft design office	B-2/ 全9枚

(C) Design Office Magocraft <http://mago.pepper.jp>

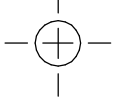
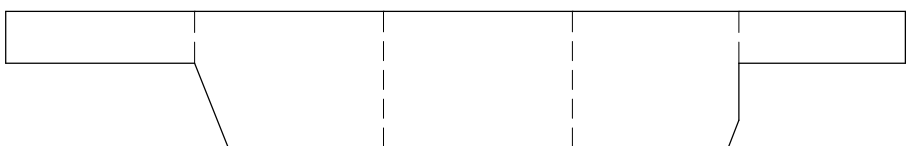
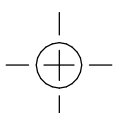

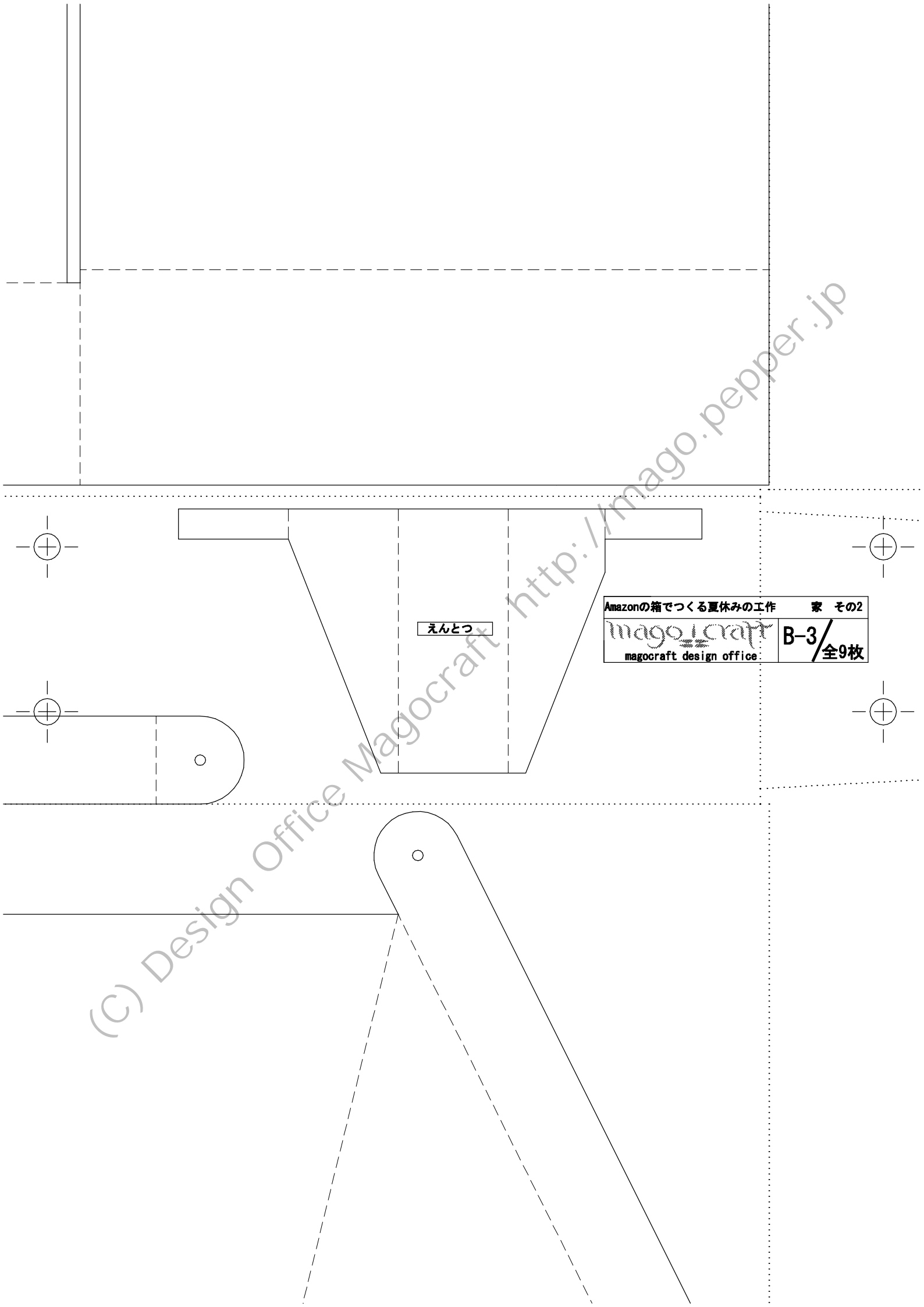

えんとつ

Amazonの箱でつくる夏休みの工作	家 その2
 magocraft design office	B-3/ 全9枚

(C) Design Office Magocraft <http://mago.pepper.jp>

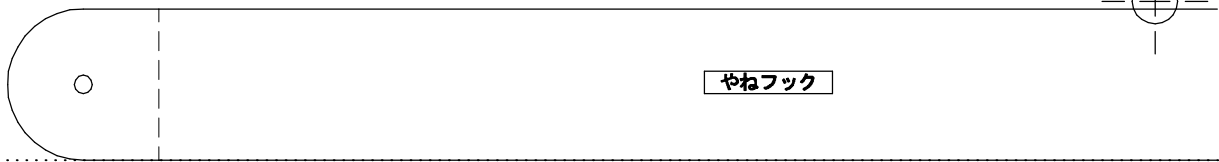
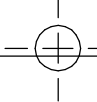

やねフック

Amazonの箱でつくる夏休みの工作	家 その2
magocraft magocraft design office	B-4/ 全9枚

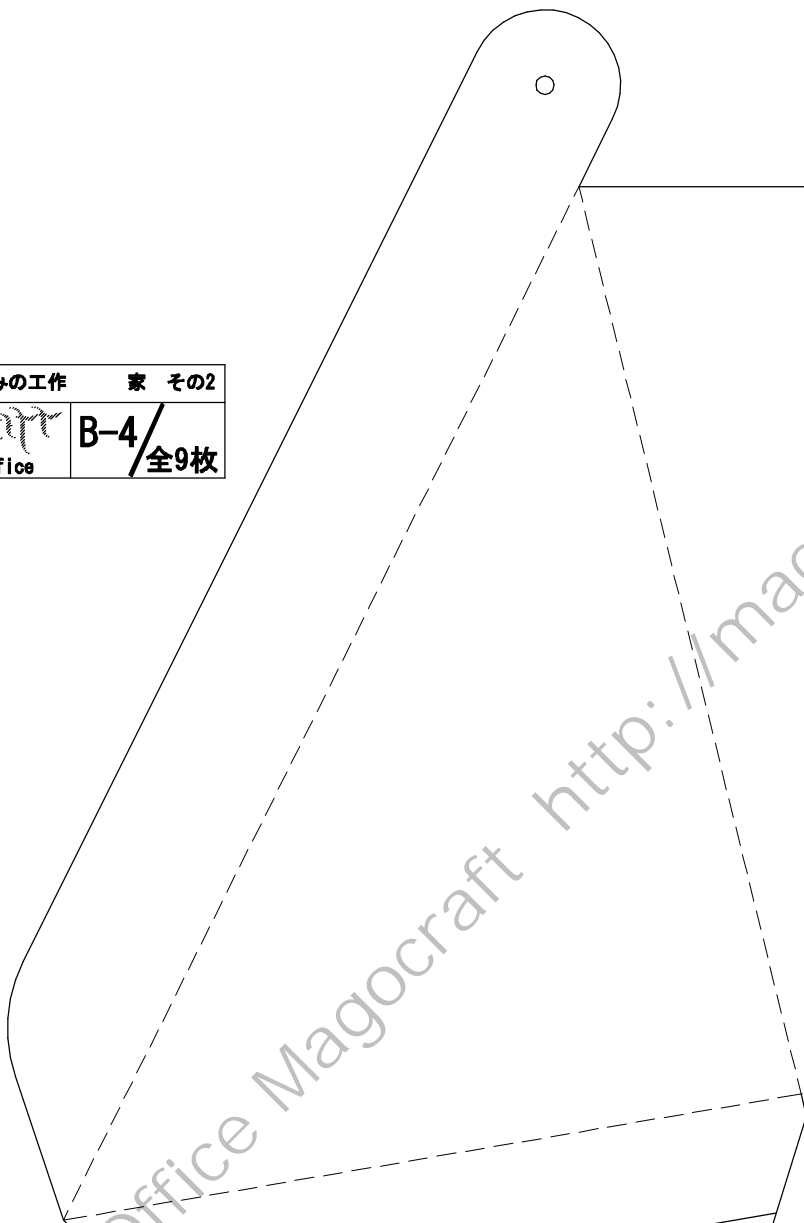

やね

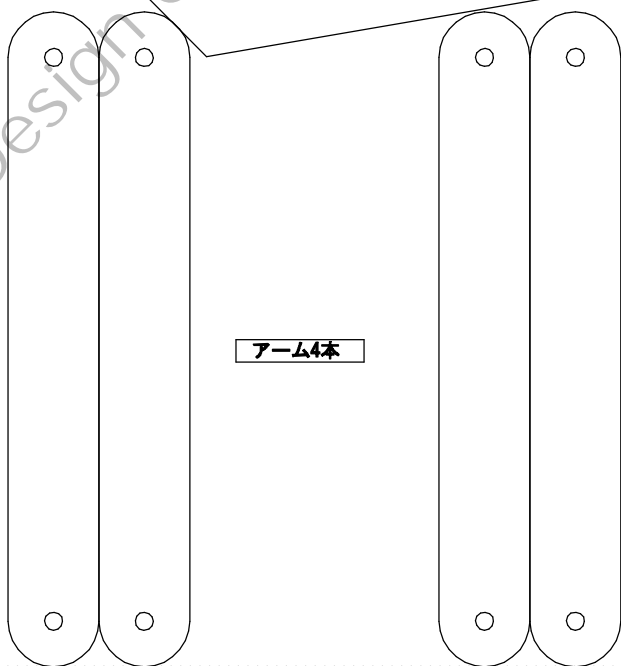

アーム4本

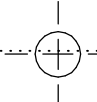

(C) Design Office Magocraft <http://mago.pepper.jp>



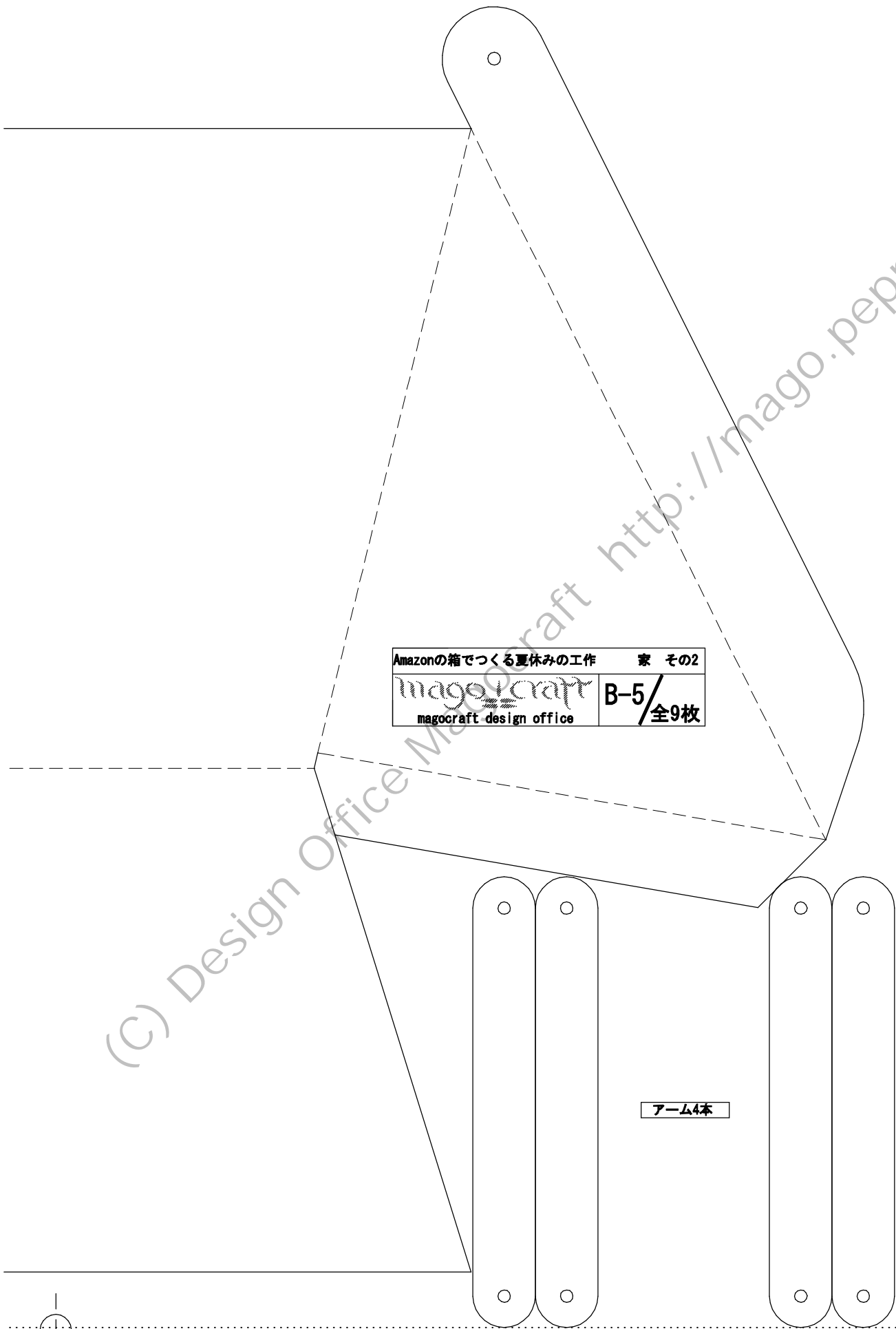
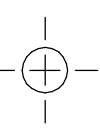
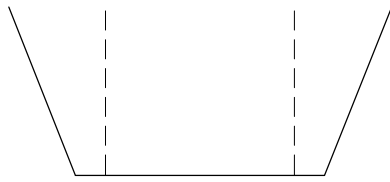
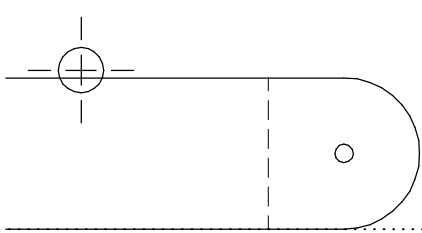

Amazonの箱でつくる夏休みの工作	家 その2
magocraft magocraft design office	B-5/ 全9枚

アーム4本

(C) Design Office Magocraft <http://mago.pepper.jp>

